

ЭЛЕКТРОМАГНИТНЫЕ МУФТЫ
ДЛЯ КОМПРЕССОРОВ
АВТОМОБИЛЬНЫХ
КОНДИЦИОНЕРОВ



ЭЛЕКТРОМАГНИТНЫЕ МУФТЫ

Описание работы электромагнитной муфты.....	89
Электромагнитные муфты для компрессоров автомобильных кондиционеров.....	90
Подшипники для электромагнитных муфт компрессоров автомобильных кондиционеров.....	95

Описание работы электромагнитной муфты

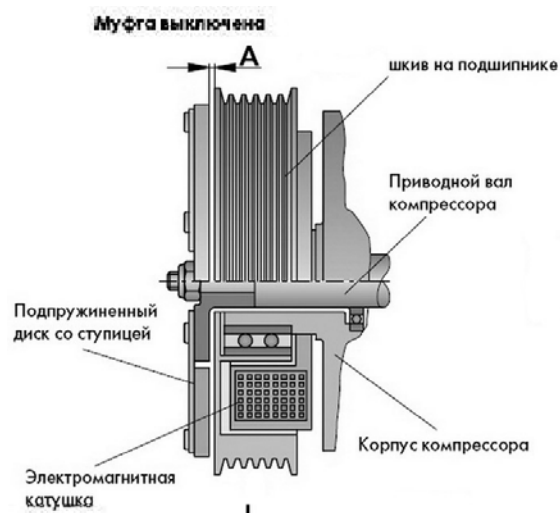

С помощью электромагнитной муфты осуществляется механическая связь между приводным валом компрессора а/м кондиционера и валом двигателя автомобиля.

Устройство

Муфта состоит из следующих элементов:

- шкива
- подпружиненного диска со ступицей
- электромагнитной катушки.

Ступица подпружиненного диска монтируется на приводной вал компрессора (на шлицах или шпоночном соединении). Ременной шкив устанавливается на подшипнике качения, закрепленном на приводном валу компрессора. Между подпружиненным диском и шкивом имеется зазор «А».

Работа

Двигатель автомобиля приводит в движение ременной шкив. Шкив при выключенной электромагнитной муфте свободно вращается на валу компрессора.

При включении электромагнитной катушки (когда на нее подается напряжение) возникает электромагнитное поле. Под действием электромагнитного поля подпружиненный диск, закрепленный на валу компрессора, прижимается к вращающемуся шкиву (выбирается зазор «А») и заставляет вращаться вал компрессора. Компрессор кондиционера начинает работать. При отключении питания катушки электромагнитное поле исчезает. Под действием пружины диск отходит от шкива и кондиционер выключается.

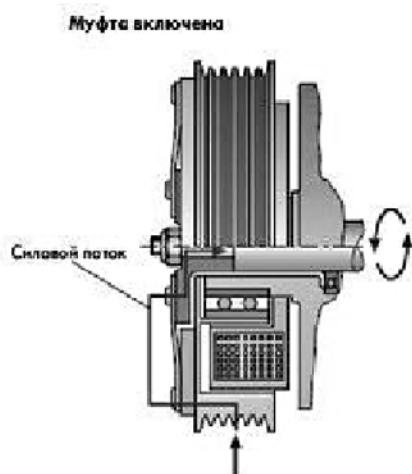

Электромагнитные муфты для компрессоров автомобильных кондиционеров

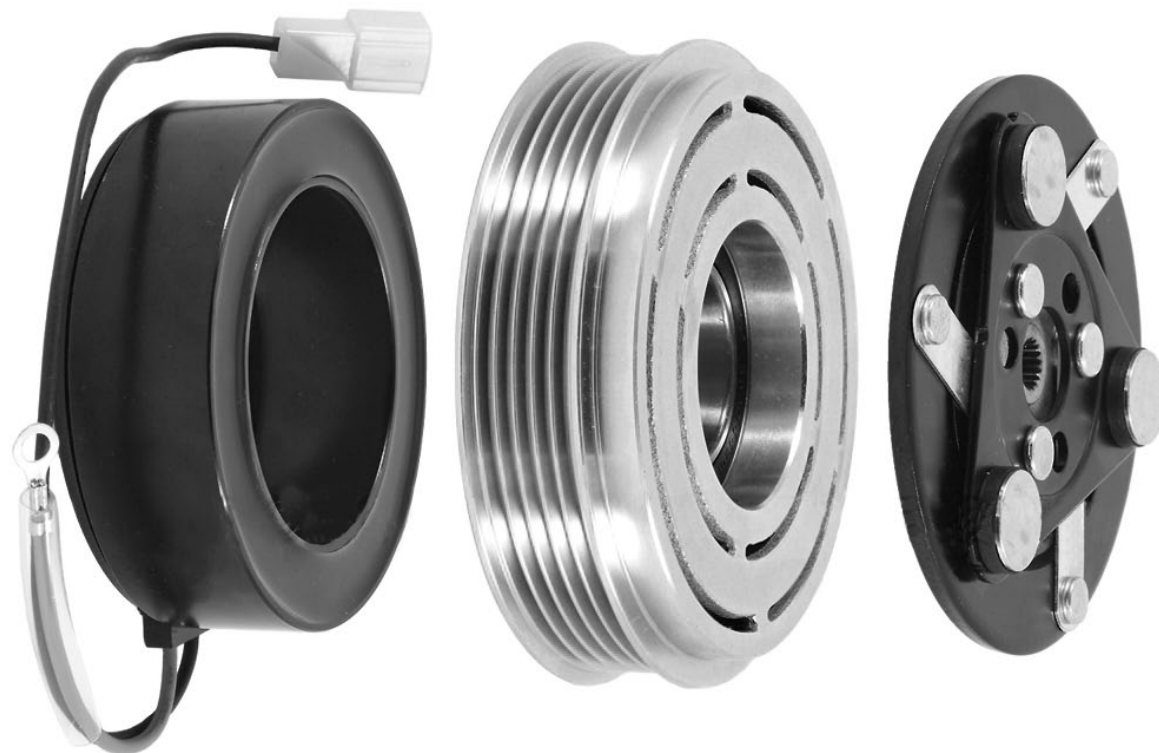





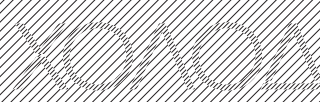

Внешний вид адаптера	Марка адаптера	Код заказа	Наименование и технические параметры	Ед. изм.	Цена, Евро с НДС
	A2 12V	14 92 48	Электромагнитная муфта AC 505/507 5H16/5H14 A2 12V	шт.	54,59
	A2 24V	14 92 49	Электромагнитная муфта AC 505/507 5H16/5H14 A2 24V	шт.	54,59
	PV8 12V	14 92 50	Электромагнитная муфта AC 505/507 5H16/5H14 PV8 12V	шт.	54,59
	PV8 24V	14 92 51	Электромагнитная муфта AC 505/507 5H16/5H14 PV8 24V	шт.	53,09



Внешний вид адаптера	Марка адаптера	Код заказа	Наименование и технические параметры	Ед. изм.	Цена, Евро с НДС
	SUC PV8 12V	14 85 44	Электромагнитная муфта AC SUC PV8 12V	шт.	42,89
	SUC PV6 12V	14 85 45	Электромагнитная муфта AC SUC PV6 12V	шт.	42,79
	72732-BT	14 85 72	Резиновый привод электромагнитной муфты TRANSPORTER/TOUAREG /PHEATON OEM 7SEU16C T5	шт.	17,99
	71810	14 85 73	AUDI A6 OEM 6SEU14C/7SEU17C-2.4L-3.2L	шт.	49,59
	71811	14 85 74	AUDI OEM 6SEU14C-A6 2.0L-3.0L ENGINES	шт.	51,59
	71815	14 85 75	MERCEDES, E & S CLASS OEM 7SEU17C-C	шт.	51,59

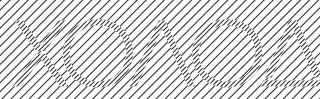

Внешний вид адаптера	Марка адаптера	Код заказа	Наименование и технические параметры	Ед. изм.	Цена, Евро с НДС
	71816	14 85 76	MERCEDES, E & S CLASS/VITO/VIANO – VARIOUS ENGINES OEM 7SEU17C-C	шт.	51,59
	71817	14 85 77	MERCEDES 280/320/420/CDi OEM 7SEU17C-ML 280/320/420/CDi	шт.	51,59
	71819	14 85 78	MERCEDES OEM 7SEU17C-C180/200	шт.	51,59
	72717	14 85 79	BMW 3, 5, 7 SERIES – VARIOUS ENGINES OEM 7SEU17C	шт.	51,59
	72719	14 85 80	TOYOTA AVENSIS, 2.0L, OEM 5SE12C	шт.	60,49

Внешний вид адаптера	Марка адаптера	Код заказа	Наименование и технические параметры	Ед. изм.	Цена, Евро с НДС
	72720	14 85 81	TOYOTA AVENSIS, OEM 5SE12C	шт.	60,09
	72721	14 85 82	TOYOTA YARIS 1.0L-1.3L, OEM 5SE09C	шт.	51,59
	72722	14 85 83	OPEL CORSA OEM 5SL12C	шт.	57,99
	71812	14 85 84	AUDI/VW/SEAT/SKODA, BORA/GOLF/LUPO/ POLO/CORDOBA/LBIZA/FABIA/A2 OEM 6SEU12C	шт.	51,59
	72714	14 85 85	OEM 6PK-7SEU16C /7SEU17C	шт.	51,59
	72715	14 85 48	OPEL CORSA OEM 5SL12C	шт.	51,59



Внешний вид адаптера	Марка адаптера	Код заказа	Наименование и технические параметры	Ед. изм.	Цена, Евро с НДС
	73001	14 85 49	Электромагнитная муфта АС ОЕМ 73001-2B210 (BOCK2B)	шт.	268,19
	73002	14 85 69	Электромагнитная муфта АС ОЕМ 73002-BOCK2A2B	шт.	291,59
	73004	14 85 70	Электромагнитная муфта АС ОЕМ 73004-BZR2B	шт.	263,69

Подшипники для электромагнитных муфт компрессоров автомобильных кондиционеров



Марка изделия	Код заказа	Посадочные размеры подшипника, мм			Ед. изм.	Цена, Евро с НДС
		Внутр. Ø, А	Наружн. Ø, В	Ширина, С		
Подшипник SD 508 04.050	14 03 02	40	62	24	шт.	16,59
Подшипник G.M. 04.080	14 03 03	40	62	20,6	шт.	19,39
Подшипник Nippon 04.090	14 03 04	40	57	20	шт.	19,99
Подшипник TB10 35x50x20 04.093	14 03 05	35	50	20	шт.	21,69
Подшипник FX 15 04.095	14 03 06	30	55	23	шт.	17,69
Подшипник Nippon 10P13N 04.096	14 03 07	35	52	22	шт.	21,69
Подшипник Nippon 04.099	14 03 08	30	52	22	шт.	19,99
Подшипник MB/AU/BW/OP/FIAT 88.17.072	14 03 09	35	52	23	шт.	16,29
Подшипник YORK 6"/7" 88.17.060	14 03 11	30	62	16	шт.	25,49
Подшипник YL-B280812	14 03 12	12	28	8	шт.	4,09
Подшипник YL-B502035	14 03 13	35	50	20	шт.	13,29
Подшипник YL-B522230	14 03 14	30	52	22	шт.	15,29
Подшипник YL-B552330	14 03 16	30	55	23	шт.	15,89
Подшипник YL-B622440	14 04 17	40	62	24	шт.	15,29
Подшипник YL-B552332	14 03 18	32	55	23	шт.	15,29
Подшипник YL-B6220540	14 03 19	40	62	20,6	шт.	14,49

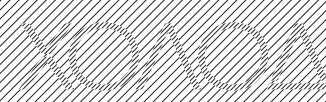

Марка изделия	Код заказа	Посадочные размеры подшипника, мм			Ед. изм.	Цена, Евро с НДС
		Внутр. Ø, А	Наружн. Ø, В	Ширина, С		
Подшипник GC-F10	14 03 21	32	47	18	шт.	10,19
Подшипник GC-F09	14 03 22	40	62	24	шт.	10,19
Подшипник GC-F07	14 03 24	35	55	20	шт.	7,19
Подшипник GC-40-57-20	14 03 28	40	57	20	шт.	24,99
Подшипник GC-40-62-20,5	14 03 29	40	62	20,6	шт.	14,29
Подшипник GC-40-62-24	14 03 30	40	62	24	шт.	12,99
Подшипник GC-35-52-20	14 03 31	35	52	20	шт.	14,19
Подшипник GC-35-52-22	14 03 32	35	52	22	шт.	13,69
Подшипник GC-35-50-20	14 03 33	35	50	20	шт.	12,59
Подшипник GC-35-55-20	14 03 34	35	55	20	шт.	11,79
Подшипник GC-32-55-23	14 03 35	35	55	23	шт.	16,09
Подшипник GC-30-55-23	14 03 36	30	55	23	шт.	15,29
Подшипник GC-30-52-20	14 03 37	30	52	20	шт.	15,29
Подшипник GC-30-52-22	14 03 38	30	52	22	шт.	11,49
Подшипник GC-35-52-12	14 03 39	35	52	12	шт.	17,89

