

ФИТИНГИ,  
ШЛАНГИ И СОЕДИНЕНИЯ  
АВТОМОБИЛЬНЫХ КОНДИЦИОНЕРОВ

## ФИТИНГИ, ШЛАНГИ И СОЕДИНЕНИЯ АВТОМОБИЛЬНЫХ КОНДИЦИОНЕРОВ

Основные понятия и стандарты.....	149
Фитинги .....	149
Шланги и соединения .....	149
Типы соединений, используемых в системах автомобильных кондиционеров .....	150
Внешний вид и оконцовка фитингов.....	152
Основные формы фитингов .....	153
Фитинги с уплотнением O-RING .....	154
Фитинги с уплотнением FLARE (MALE / FEMALE).....	164
Фитинги соединители (SPLICER).....	165
Основные формы фитингов.....	167
Фитинги с пружинным замком (SPRINGLOCK) .....	167
Фитинги со стальным колпаком ( для обжима кримпером) STEEL FERRULES .....	170

## Основные понятия и стандарты

### ФИТИНГИ

Все фитинги выполнены в соответствии с требованиями ниже перечисленных **международных стандартов:**

- Интернациональной Ассоциации автомобильных Кондиционеров (IMACA) **Стандарт 305**  
(Фитинги и шланги для систем работающих на хладагенте R134a)
- Интернациональной Ассоциации автомобильных Кондиционеров (IMACA) **Стандарт 320**
- Ассоциации Автомобильных Инженеров (SAE) **Стандарт J512**  
(Автомобильная трубопроводная арматура)
- Ассоциации Автомобильных Инженеров (SAE) **Стандарт 639**  
(Безопасность и охрана окружающей среды для механических фреоновых компрессорных систем, используемых для Автомобильных Кондиционеров)

**Запорные фитинги** рекомендуются для шлангов барьерного типа и всех резиновых (фреоновых) шлангов, использующих *обжим типа хомут*.

**Фитинги зубчатого типа** рекомендуются для всех резиновых (фреоновых) шлангов, использующих *обжим колпачкового типа* и подходящие по размерам посадки.

### ШЛАНГИ И СОЕДИНЕНИЯ

Шланги и соединения автомобильных кондиционеров соответствуют следующим стандартам:

- Ассоциации Автомобильных Инженеров (SAE) **Стандарт J2064** (шланги для Автомобильных Кондиционеров, работающих на хладагенте R134)
- Интернациональной Ассоциации автомобильных Кондиционеров (IMACA) **Стандарт 320**  
(Фитинги и шланги для систем работающих на хладагенте R134a)

#### Соответствие посадочного размера фитинга размеру шланга

Размер шланга	Диаметр шланга в дюймах	Диаметр шланга в мм
G6	5/16"	8 мм
G8	13/32"	10 мм
G10	1/2"	12 мм
G12	5/8"	16 мм

#### Соответствие резьбы гаек на фитингах размеру гаек, использующихся в холодильной технике

Размер шланга	Диаметр шланга в дюймах
G6	3/8"
G8	1/2"
G10	5/8"
G12	3/4"



## Типы соединений, используемых в системах автомобильных кондиционеров

**Уплотнение хорошо притертой конусной поверхностью сопрягаемых деталей соединения**

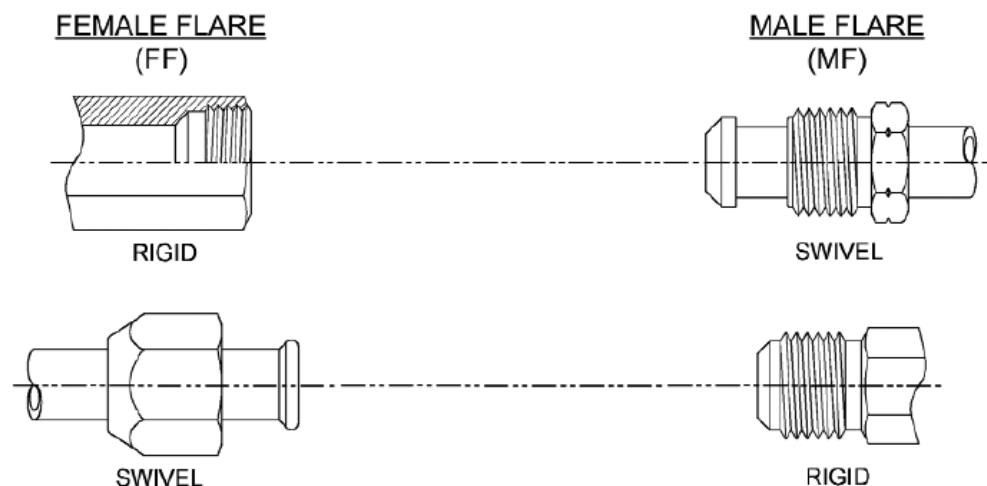

### **FEMALE FLARE (FF) –**

фитинг, имеющий внутреннюю конусную поверхность уплотнения с наружной (левой) резьбой

### **MALE FLARE (MF) -**

фитинг, имеющий наружную конусную поверхность уплотнения с наружной (правой) резьбой

Оба фитинга соединяются (стягиваются) между собой с помощью гайки со стандартной внутренней резьбой, имеющей те же параметры резьбы, что и на фитингах.

**Торцевое уплотнение сопрягаемых деталей соединения посредством резиновой (неопреновой) кольцевой прокладки**

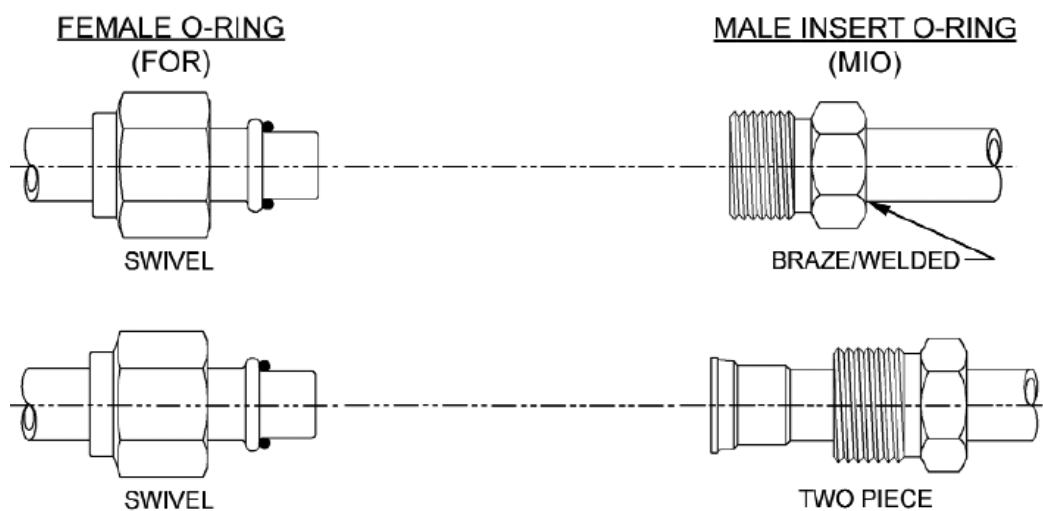

**FEMALE O-RING (FOR) –**

фитинг с внешним фланцем с резиновой кольцевой прокладкой под торцевое уплотнение и гайкой со стандартной внутренней резьбой

**MALE INSERT O-RING (MIO) –**

фитинг с внутренней торцевой поверхностью -ответная часть для фитинга (FOR) – с наружной стандартной резьбой. Для получения герметичного уплотнения фитинг (FOR) вставляется в фитинг (MIO), затем они стягиваются между собой гайкой с помощью гаечного ключа.

Фитинги **FEMALE INSERT O-RING (FIO)** и **MALE O-RING (MOR)** работают и соединяются аналогичным образом.

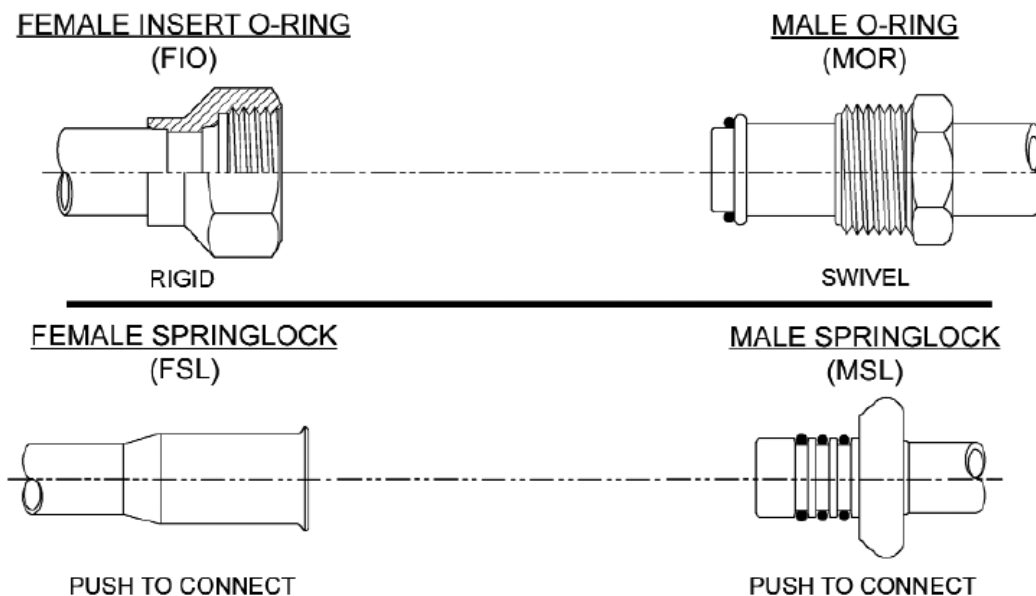

**FEMALE SPRINGLOCK (FSL) –**

фитинг пружинного замкового соединения с уплотняющей внутренней цилиндрической поверхностью (трубкой)

**MALE SPRINGLOCK (MSL) -**

фитинг пружинного замкового соединения с уплотняющей наружной поверхностью в виде резиновых (неопреновых) колец, расположенных в канавках на цилиндрической поверхности трубки

Фитинги, предварительно вставленные друг в друга, соединяются (защелкиваются) между собой с помощью пружинной манжеты, расположенной на (MSL). Пружинная манжета при этом захватывает буртик, расположенный на фитинге (FSL).





## Внешний вид и оконцовка фитингов

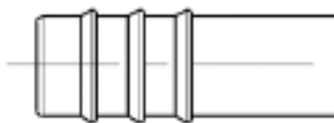

*Фитинг, заканчивающийся зубчатой вставкой,*  
далее по тексту обозначается - **E**



*Фитинг, имеющий в составе сервисный (заправочный) порт\*,*  
далее по тексту обозначается - **RX**,  
где **X** -тип порта (для R134a или R12),  
отличия в типе соединения – быстросъемное и резьбовое,  
где быстросъемное – под стандартную муфту Quick-coupler,  
а резьбовое – 1/4SAE

\* - порт для R12 имеет вход 1/4" SAE

- порт для R134a имеет вход под быстросъемную муфту BC-12

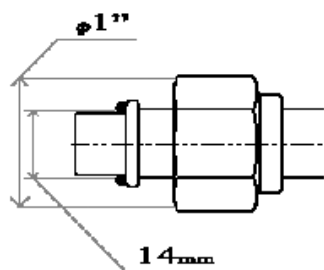

*Фитинг компрессорный,*  
имеющий стандартный размер посадочной части  
и стандартный размер резьбы,  
в дальнейшем обозначается - **COR**

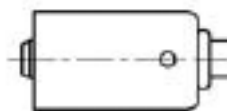

*Фитинг, заканчивающийся стальным колпаком*  
для обжима кримпером,  
в дальнейшем обозначается - **K**

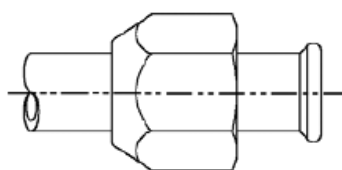

*Фитинги с уплотнением FLARE (MALE / FEMALE)*  
Обозначение **FF**

**Основные формы фитингов**

**Фитинг 45°**



**Фитинг 90°**



**Фитинг 180°**





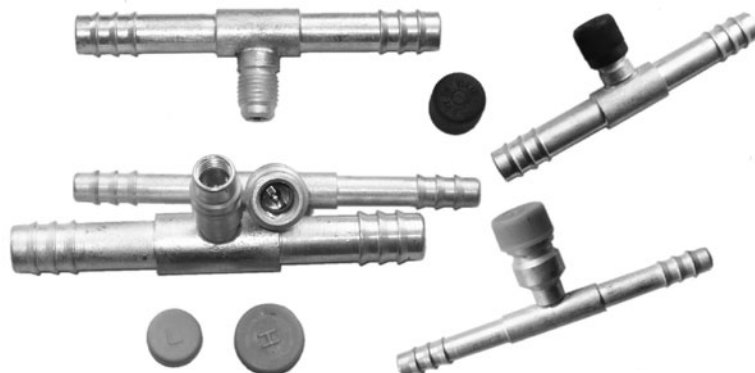



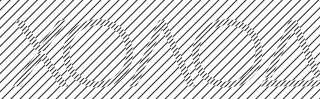



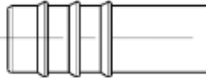

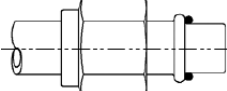

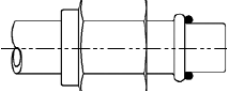

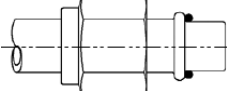
**Фитинг с портом R12/R134a**

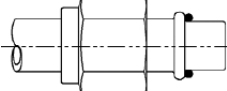

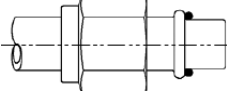
**Фитинг компрессорный**











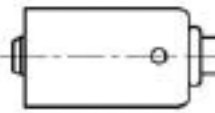
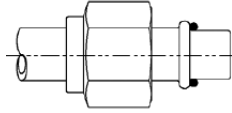
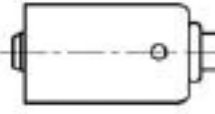
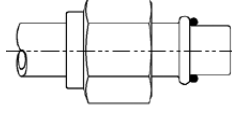
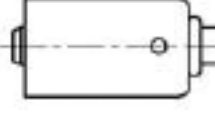
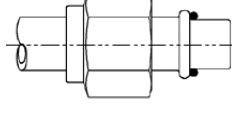
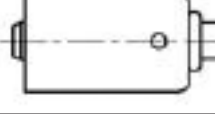
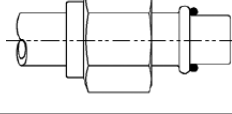

## Фитинги с уплотнением O-RING

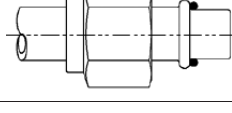
Параметры фитинга:				Код заказа	Наименование	Размер	Ед. изм..	Цена, Евро с НДС
Тип окончания	Тип соединения	Тип порта	Маркировка					
			F-A 8059-3002-00	14 29 00	Фитинг 45° с гайкой внутр. резьба 3/8"	G6	шт.	0,99
			F-A 8059-3001-00	14 29 01	Фитинг 90° с гайкой внутр. резьба 3/8"	G6	шт	0,99
			F-A 8059-3003-00	14 20 02	Фитинг 180° с гайкой внутр. резьба 3/8"	G6	шт.	0,99
			F-A 8059-2002-00	14 29 03	Фитинг 45° с гайкой внутр. резьба 1/2"	G8	шт	0,99
			F-A 8059-2001-00	14 29 04	Фитинг 90° с гайкой внутр. резьба 1/2"	G8	шт.	0,99
			F-A 8059-1002-00	14 29 05	Фитинг 180° с гайкой внутр. резьба 1/2"	G8	шт	1,09
			F-A 8059-1002-00	14 29 06	Фитинг 45° с гайкой внутр. резьба 5/8"	G10	шт.	1,09
			F-A 8059-1001-00	14 29 07	Фитинг 90° с гайкой внутр. резьба 5/8"	G10	шт	1,09
			F-A 8059-1003-00	14 29 08	Фитинг 180° с гайкой внутр. резьба 5/8"	G10	шт.	1,09

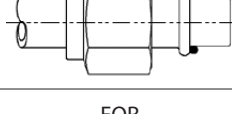

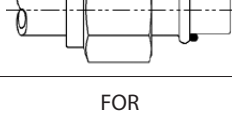
Параметры фитинга:				Код заказа	Наименование	Размер	Ед. изм..	Цена, Евро с НДС
Тип окончания	Тип соединения	Тип порта	Маркировка					
E	FOR	R134a	GC-0056z	14 29 14	Фитинг 90° с гайкой внутр. резьба 1/2"	G8	шт	4,79
E	FOR	R134a	GC-0057z	14 29 15	Фитинг 90° с гайкой внутр. резьба 5/8"	G10	шт.	5,09
K	FOR		F-A 8051-0501-00	14 80 41	Фитинг 180° с гайкой внутр. резьба 3/8"	G6	шт	1,22
K	FOR		F-A 8052-0601-00	14 80 42	Фитинг 180° с гайкой внутр. резьба 1/2"	G8	шт.	1,29
K	FOR		F-A 8053-0501-00	14 80 43	Фитинг с гайкой внутр. резьба 5/8"	G10	шт	1,45
K	FOR		F-A 8051-0402-00	14 80 44	Фитинг 90° с гайкой внутр. резьба 3/8"	G6	шт.	1,29
K	FOR		F-A 8052-0501-00	14 80 45	Фитинг 90° с гайкой внутр. резьба 1/2"	G8	шт	1,29
K	FOR		F-A 8053-0402-00	14 80 46	Фитинг 90° с гайкой внутр. резьба 5/8"	G10	шт.	1,59
K	FOR		F-A 8051-0601-00	14 80 47	Фитинг 45° с гайкой внутр. резьба 3/8"	G6	шт	1,29

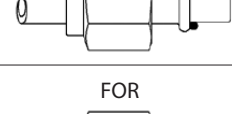

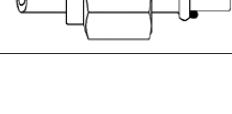
Параметры фитинга:				Код заказа	Наименование	Размер	Ед. изм..	Цена, Евро с НДС
Тип окончания	Тип соединения	Тип порта	Маркировка					
K	FOR		F-A 8052-0401-00	14 80 48	Фитинг 45° с гайкой внутр. резьба 1/2"	G8	шт.	1,29
								
K	FOR		F-A 8053-0601-00	14 80 49	Фитинг 45° с гайкой внутр. резьба 5/8"	G10	шт	1,29
								
K	FOR	R134a	GC-0051z	14 80 50	Фитинг 90° с гайкой внутр. резьба 1/2"	G8	шт.	6,00
								
K	FOR	R134a	GC-0052z	14 80 51	Фитинг 90° с гайкой внутр. резьба 5/8"	G10	шт	5,49
								
E	FOR	R134a	GC-0038z Сталь	14 80 64	Фитинг 180° с гайкой внутр. резьба 1/2"	G8	шт.	3,79
								
E	FOR	R134a	F-A 8059-7002-00	14 80 53	Фитинг 45° с гайкой внутр. резьба 3/4"	G12	шт	2,09
								
E	FOR	R134a	F-A 8059-3006-00	14 80 59	Фитинг 180° с гайкой внутр. резьба	G4	шт	0,69
								
E	FOR		YL-L2CB0	14 34 02	Фитинг 180° с гайкой внутр. резьба 1/2"	G8	шт	1,59
								
E	FOR		YL-L2CB9	14 34 03	Фитинг 90° с гайкой внутр. резьба 1/2"	G8	шт.	1,59
								

Параметры фитинга:				Код заказа	Наименование	Размер	Ед. изм..	Цена, Евро с НДС
Тип окончания	Тип соединения	Тип порта	Маркировка					
E	FOR		YL-L3CB0	14 34 04	Фитинг 180° с гайкой внутр. резьба 5/8"	G10	шт	1,79
K	FOR		YL-L1BB0	14 34 06	Фитинг 180° с гайкой внутр. резьба 3/8"	G6	шт.	1,79
K	FOR		YL-L3BB0	14 34 10	Фитинг 180° с гайкой внутр. резьба 5/8"	G10	шт.	2,19
K	FOR		YL-L3BB9	14 34 11	Фитинг 90° с гайкой внутр. резьба 5/8"	G10	шт	2,29
K	FOR		YL-L2EB0	14 34 14	Фитинг 180° с гайкой внутр. резьба 1/2"	G8	шт.	2,09
E	FOR		20.016	14 30 16	Фитинг 180° с гайкой внутр. резьба	G8	шт	2,89
E	FOR		20.019	14 30 19	Фитинг 180° с гайкой внутр. резьба	G10	шт.	3,49
E	FOR		20.020	14 30 20	Фитинг 45° с гайкой внутр. резьба	G10	шт.	2,29
E	FOR		20.023	14 30 23	Фитинг 45° с гайкой внутр. резьба	G12	шт.	3,09
E	MOR		20.029	14 30 28	Фитинг 180° с гайкой внешн. Резьба 1/2"	G8	шт	2,99

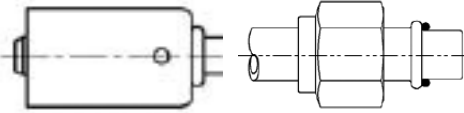
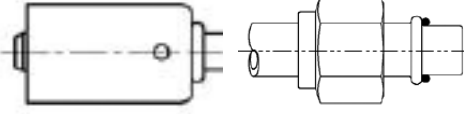
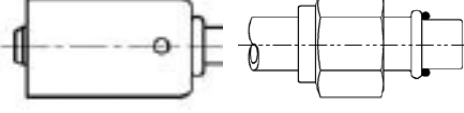
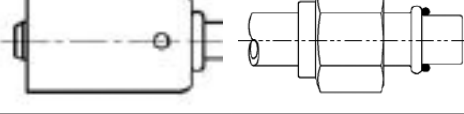
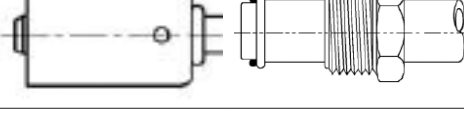
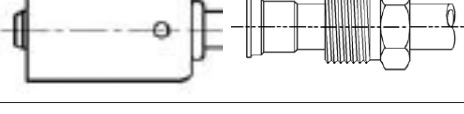
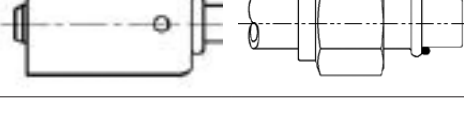
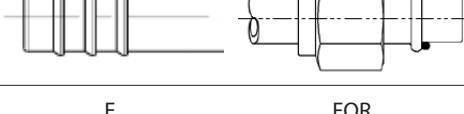
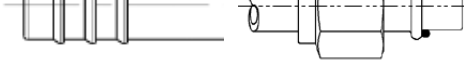

Параметры фитинга:				Код заказа	Наименование	Размер	Ед. изм..	Цена, Евро с НДС
Тип окончания	Тип соединения	Тип порта	Маркировка					
E	FOR	R12	20.041	14 30 34	Фитинг 180° с гайкой внутр. резьба 1/2"	G8	шт	5,79
E	MIO		20.060	14 30 46	Фитинг 180° ответный внешн. резьба гайка 1/2"	G6 x G8	шт.	5,09
E	MIO		20.063	14 30 47	Фитинг 180° ответный внешн. резьба гайка 5/8"	G6 x G10	шт	6,39
E	COR		20.071	14 30 50	Фитинг-блок компрессора 90°	G10	шт.	11,79
E	COR	R12	20.075	14 30 51	Фитинг-блок компрессора 90°	G8	шт	13,39
E	COR	R12	20.076	14 30 52	Фитинг-блок компрессора 90°	G10	шт.	13,39
E	FOR	R12	20.039	14 30 71	Фитинг 180° с гайкой внутр. резьба 3/8"	G6	шт.	5,59

Параметры фитинга:				Код заказа	Наименование	Размер	Ед. изм..	Цена, Евро с НДС
Тип окончания	Тип соединения	Тип порта	Маркировка					
K	FOR		20.524	14 30 84	Фитинг 180° с гайкой внутр. резьба 1/2"	G8	шт	3,89
								
K	FOR		20.525	14 30 86	Фитинг 45° с гайкой внутр. резьба 1/2"	G8	шт.	4,69
								
K	FOR		20.520	14 30 92	Фитинг 180° с гайкой внутр. резьба 3/8"	G6	шт.	3,09
								
K	FOR		20.526	14 30 93	Фитинг 90° с гайкой внутр. резьба 1/2"	G8	шт.	5,89
								
K	MOR		20.622	14 31 06	Фитинг 90° внешн. резьба гайка 1/2"	G8	шт.	2,49
								
K	MIO		20.676	14 31 13	Фитинг 90° ответный внешн. резьба 1/2"	G8	шт.	10,59
								
K	FOR		20.521	14 31 20	Фитинг 45° с гайкой внутр. резьба 3/8"	G6	шт.	2,09
								
E	FOR	R134a	95.10.169	14 31 33	Фитинг 45° с гайкой внутр. резьба 3/8"	G6	шт	7,79
								
E	FOR	R134a	95.10.172	14 31 42	Фитинг 45° с гайкой внутр. резьба 3/4"	G12	шт.	11,19
								







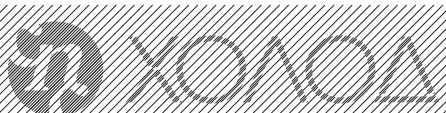



Параметры фитинга:				Код заказа	Наименование	Размер	Ед. изм..	Цена, Евро с НДС
Тип окончания	Тип соединения	Тип порта	Маркировка					
K	FOR	R134a	GC-0041Z	14 29 16	Фитинг 180° с гайкой внутр. резьба 3/8" (стальной)	G6	шт.	4,99
K	FOR	R134a	GC-0031Z	14 29 17	Фитинг 90° с гайкой внутр. резьба 3/8" (стальной)	G6	шт.	4,99
K	FOR	R134a	GC-0035Z	14 29 18	Фитинг 90° с гайкой внутр. резьба 5/8" (стальной)	G10	шт.	4,99
K	FOR	R134a	GC-0039Z	14 29 19	Фитинг 180° с гайкой внутр. резьба 5/8" (стальной)	G10	шт	6,09
E	FOR		GC-0040Z	14 29 23	Фитинг 180° с гайкой внутр. резьба 5/8" (стальной)	G10	шт.	2,45
E	FOR		GC-0027Z	14 29 24	Фитинг 90° с гайкой внутр. резьба 3/8" (стальной)	G6	шт.	2,39
E	FOR		GC-0034Z	14 29 26	Фитинг 90° с гайкой внутр. резьба 5/8" (стальной)	G10	шт	2,39
E	FOR		GC-0028Z	14 29 27	Фитинг 90° с гайкой внутр. резьба 3/8" (стальной)	G6	шт.	2,39
E	FOR		GC-0077Z	14 80 65	Фитинг 180° с гайкой внутр. резьба 3/8"	G6	шт.	2,39
E	FOR		GC-0081Z	14 80 66	Фитинг 180° с гайкой внутр. резьба 5/8"	G10	шт	3,49

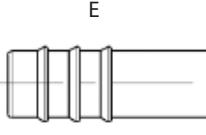
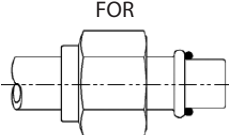
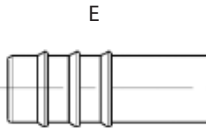
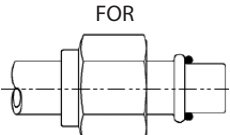
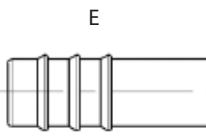
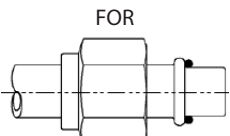
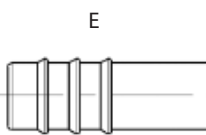
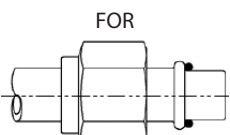
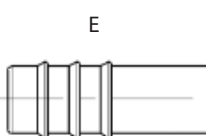
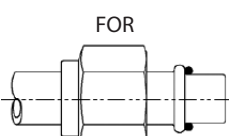

ООО "СПС-ХОЛОД"  
 Центральный офис: **С.-Петербург** 192102, Стрельбищенская ул., 12  
<http://www.cpskolod.ru> • e-mail: sales@cpskolod.ru  
 Многоканальные телефоны (812) 336-55-77, (812) 336-55-00

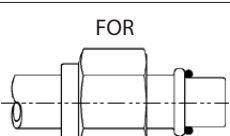
Параметры фитинга:				Код заказа	Наименование	Размер	Ед. изм..	Цена, Евро с НДС
Тип окончания	Тип соединения	Тип порта	Маркировка					
E	FOR		GC-0079Z	14 80 67	Фитинг 180° с гайкой внутр. резьба 1/2"	G8	шт.	2,59
E	FOR		GC-0025Z	14 80 68	Фитинг 180° с гайкой внутр. резьба 3/4"	G12	шт.	3,19
E	FOR			14 85 54	Фитинг 90° с гайкой внутр. резьба 3/4"	G12	шт	1,75
E	FOR			14 85 55	Фитинг 180° с гайкой внутр. резьба 3/4"	G12	шт	1,75
E	FOR			14 85 56	Фитинг 180° с гайкой внутр. резьба 3/4"	G12	шт	1,79
E	FOR		SUC6256	14 92 69	Фитинг 45° с гайкой внутр. резьба 3/8"	G6	шт.	2,69
E	FOR		SUC6259 Сталь	14 92 70	Фитинг 90° с гайкой внутр. резьба 3/8"	G6	шт.	2,69
E	FOR	R134a		14 92 71	Фитинг 180° с гайкой внутр. резьба 3/8"	G6	шт.	2,69
E	FOR		SUC6079A Сталь	14 92 72	Фитинг с гайкой внутр. резьба 3/8"	G6	шт.	2,09
E	FOR		SUC6080A Сталь	14 92 73	Фитинг с гайкой внутр. резьба 1/2"	G8	шт.	2,09

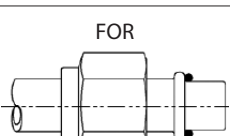
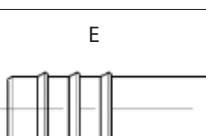
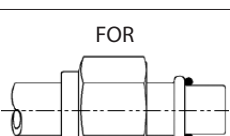
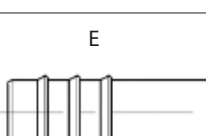
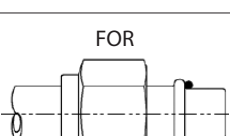
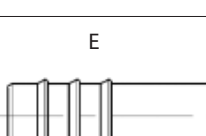

Параметры фитинга:				Код заказа	Наименование	Размер	Ед. изм..	Цена, Евро с НДС
Тип окончания	Тип соединения	Тип порта	Маркировка					
			SUC6081A Сталь	14 92 74	Фитинг с гайкой внутр. резьба 5/8"	G10	шт	2,09
		R134a	SUC6256A Сталь	14 92 75	Фитинг 45° с гайкой внутр. резьба 3/8"	G6	шт.	2,09
		R134a	SUC6257A Сталь	14 92 76	Фитинг 90° с гайкой внутр. резьба 3/8"	G6	шт.	2,09
		R134a	SUC6255A Сталь	14 92 77	Фитинг 180° с гайкой внутр. резьба 3/8"	G6	шт.	2,09
		R134a	SUC6259A Сталь	14 92 78	Фитинг 45° с гайкой внутр. резьба 1/2"	G8	шт.	2,09
		R134a	SUC6260A Сталь	14 92 79	Фитинг 90° с гайкой внутр. резьба 1/2"	G8	шт.	2,09
		R134a	SUC62658 Сталь	14 92 80	Фитинг 180° с гайкой внутр. резьба 1/2"	G8	шт.	2,09
		R134a	SUC6262A Сталь	14 92 81	Фитинг 45° с гайкой внутр. резьба 5/8"	G10	шт.	2,29
		R134a	SUC6263A Сталь	14 92 82	Фитинг 90° с гайкой внутр. резьба 5/8"	G10	шт.	2,29
		R134a	SUC6261A Сталь	14 92 83	Фитинг 180° с гайкой внутр. резьба 5/8"	G10	шт.	2,29

Параметры фитинга:				Код заказа	Наименование	Размер	Ед. изм..	Цена, Евро с НДС
Тип окончания	Тип соединения	Тип порта	Маркировка					
		R134a	SUC6259 Сталь	14 92 88	Фитинг 45° с гайкой внутр. резьба 1/2"	G8	шт.	2,69
		R134a	SUC6260 Сталь	14 92 89	Фитинг 90° с гайкой внутр. резьба 1/2"	G8	шт.	2,69
		R134a	SUC6258 Сталь	14 92 90	Фитинг 180° с гайкой внутр. резьба 1/2"	G8	шт.	2,69
		R134a	SUC6262 Сталь	14 92 91	Фитинг 45° с гайкой внутр. резьба 5/8"	G10	шт.	2,89
		R134a	SUC6263 Сталь	14 92 92	Фитинг 90° с гайкой внутр. резьба 5/8"	G10	шт.	2,89
		R134a	SUC6261 Сталь	14 92 93	Фитинг 180° с гайкой внутр. резьба 5/8"	G10	шт.	2,89

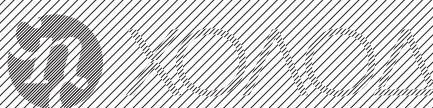

**Уплотнение хорошо притертой конусной поверхностью сопрягаемых деталей соединения**

### Фитинги с уплотнением FLARE (MALE / FEMALE)

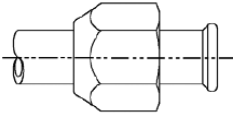
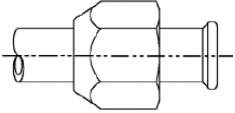
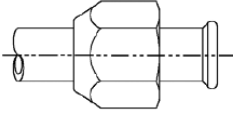
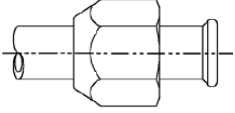
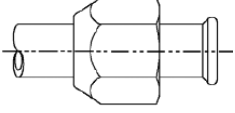
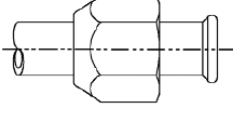
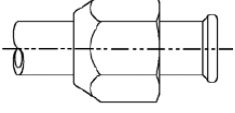
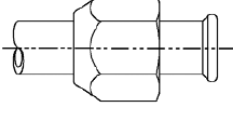
Параметры фитинга:				Код заказа	Наименование	Размер	Ед. изм.	Цена, Евро с НДС
Тип окончания	Тип соединения	Угол фитинга	Маркировка					
E	FF 	180°	YL-L1CA0	14 34 18	Фитинг 180° с гайкой внутр. резьба 3/8"	G6	шт.	0,89
E	FF 	180°	YL-L3CA0	14 34 22	Фитинг 180° с гайкой внутр. резьба 5/8"	G10	шт.	1,59
E	FF 	90°	GC-0042Z	14 29 20	Фитинг 90° с гайкой внутр. резьба 3/8"	G6	шт.	2,99
E	FF 	90°	GC-0044Z	14 29 21	Фитинг 90° с гайкой внутр. резьба 1/2"	G8	шт.	3,19
E	FF 	90°	GC-0046Z	14 29 22	Фитинг 90° с гайкой внутр. резьба 5/8"	G10	шт.	3,09
E	FF 	90°	8059-5001-00	14 35 00	Фитинг 90° с гайкой внутр. резьба 3/8"	G6	шт.	0,99
E	FF 	90°	8059-5001-00	14 35 01	Фитинг 90° с гайкой внутр. резьба 3/8"	G8	шт.	0,99
E	FF 	90°	8059-4001-00	14 85 53	Фитинг 90° с гайкой внутр. резьба 3/8"	G10	шт.	1,19





## Фитинги соединители (SPLICER)



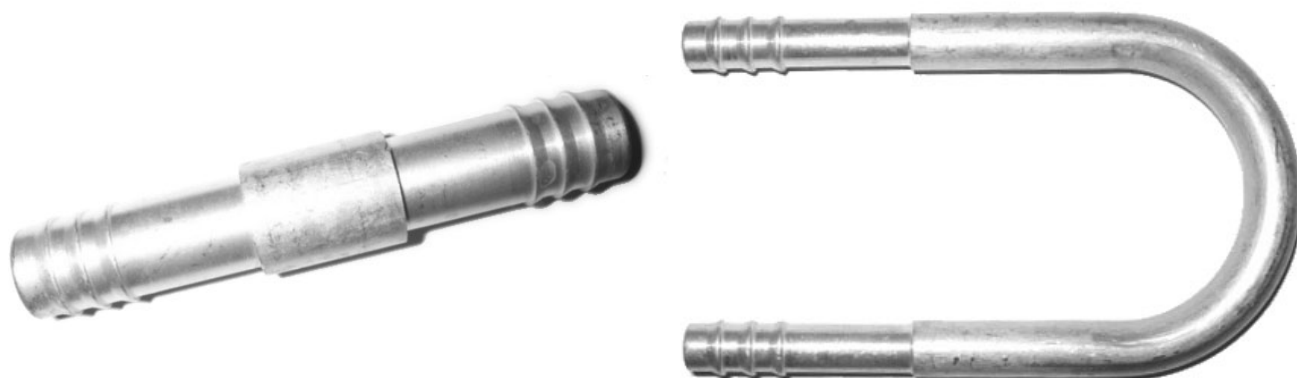

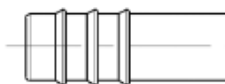
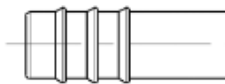

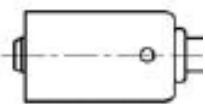
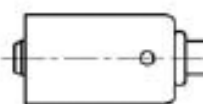
### Основные формы фитингов

Фитинг 180°	Фитинг U
-------------	----------

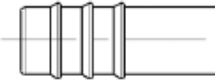
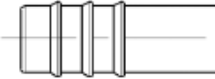
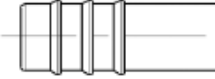
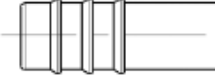

Параметры фитинга:				Код заказа	Соединение	Размер	Ед. изм.	Цена, Евро с НДС
Тип окончания	Тип порта	Угол фитинга	Маркировка					
E	R12	180°	20.151	14 30 62	Соединение G6xG6	G6xG6	шт.	5,69
								
E	R12	180°	20.154	14 30 66	Фитинг G12xG12	G12xG12	шт	9,09
								
K	R12	180°	20.662	14 30 99	Соединение G10xG10	G10xG10	шт	7,59
								
K				14 31 15	Фитинг G6xG8	G6xG8	шт.	0,79
								
K		-	20.694	14 31 29	Фитинг G10xG10x10	G10xG10x10	шт	11,49
								



Параметры фитинга:				Код заказа	Соединение	Размер	Ед. изм.	Цена, Евро с НДС
Тип окончания	Тип порта	Угол фитинга	Маркировка					
E		U	20.159	14 31 55	Соединение "U" G8xG8	G8xG8	шт.	7,69
								
E		U	20.165	14 31 56	Соединение "U" G10xG10	G10xG10	шт.	8,69
								
E	R134a	180°	F-A 8058-0103-00	14 80 27	Соединение G6xG6	G6xG6	шт.	3,69
								
E	R134a	180°	F-A 8058-0203-00	14 80 28	Соединение G8xG8	G8xG8	шт.	3,69
								
E	R134a	180°	F-A 8058-0303-00	14 80 29	Соединение G10xG10	G10xG10	шт.	3,39
								
E		180°	F-A 8058-0101-00	14 80 55	Соединение G6xG6	G6xG6	шт.	0,69
								
E		180°	F-A 8058-0201-00	14 80 56	Соединение G8xG8	G8xG8	шт.	0,69
								
E		180°	F-A 8058-0301-00	14 80 57	Соединение G10xG10	G10xG10	шт.	0,79
								
E			F-A 8059-3006-00 Mini Ring	14 80 59	Соединение		шт.	0,69
								

## Основные формы фитингов

### Фитинги с пружинным замком (SPRINGLOCK)











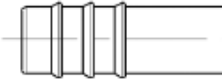
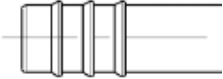
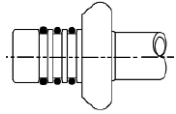

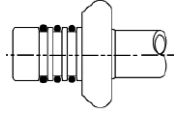

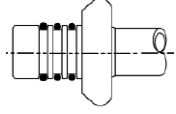
Фитинг 90°

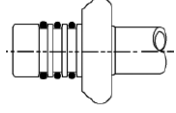
Фитинг 180°

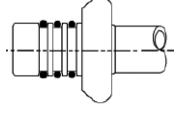

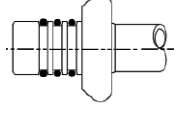
Параметры фитинга:				Код заказа	Наименование	Размер	Ед. изм.	Цена, Евро с НДС
Тип окончания	Тип соединения	Угол фитинга	Маркировка					
E	FSL	180°	20.503	14 30 85	Фитинг 180°	G12	шт.	6,39
E	FSL	180°	SUC6446	14 92 94	Фитинг 180°	G6	шт.	1,29
E	FSL	180°	SUC6447	14 92 95	Фитинг 180°	G8	шт.	1,29
E	FSL	180°	SUC6448	14 92 96	Фитинг 180°	G10	шт.	1,39

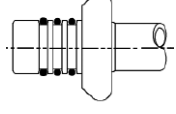

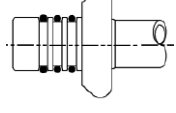
Параметры фитинга:				Код заказа	Наименование	Размер	Ед. изм.	Цена, Евро с НДС
Тип окончания	Тип соединения	Угол фитинга	Маркировка					
E	FSL	180°	SUC6449	14 92 97	Фитинг 180°	G12	шт.	1,69
								
E	MSL	180°	20.515	14 30 90	Фитинг 180°	G10XG12	шт.	9,69
								
E	MSL	180°	20.517	14 30 91	Фитинг 180°	G12	шт.	12,59
								
E	MSL	180°		14 85 57	Фитинг 180°	G6	шт.	2,09
								
E	MSL	45°		14 85 58	Фитинг 45°	G6	шт.	2,09
								
E	MSL	90°		14 85 59	Фитинг 90°	G6	шт.	2,09
								
E	MSL	180°		14 85 60	Фитинг 180°	G8	шт.	2,05
								
E	MSL	45°		14 85 61	Фитинг 45°	G8	шт.	2,09
								
E	MSL	90°		14 85 62	Фитинг 90°	G8	шт.	2,19
								

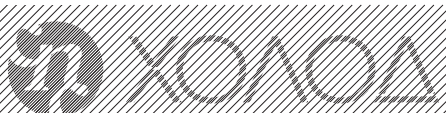

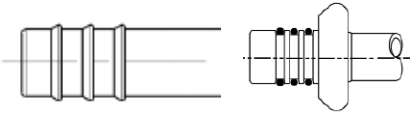
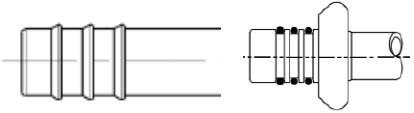
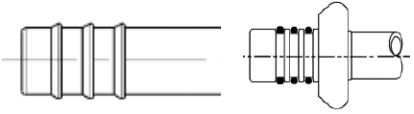
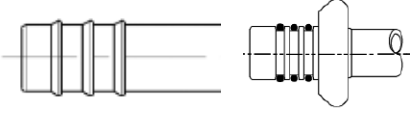
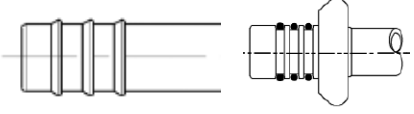
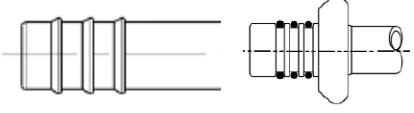
Параметры фитинга:				Код заказа	Наименование	Размер	Ед. изм.	Цена, Евро с НДС
Тип окончания	Тип соединения	Угол фитинга	Маркировка					
E	MSL	180°		14 85 63	Фитинг 180°	G10	шт.	2,29
								
E	MSL	45°		14 85 64	Фитинг 45°	G10	шт.	2,29
								
E	MSL	90°		14 85 65	Фитинг 90°	G10	шт.	2,19
								
E	MSL	180°		14 85 66	Фитинг 180°	G12	шт.	2,29
								
E	MSL	45°		14 85 67	Фитинг 45°	G12	шт.	2,29
								
E	MSL	90°		14 85 68	Фитинг 90°	G12	шт.	2,39
								



**Фитинги FSL и MSL**

**Пружинный замок (SPRINGLOCK)**



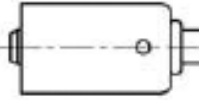
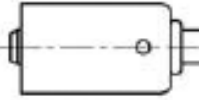
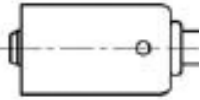
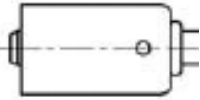
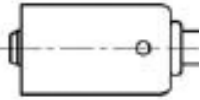
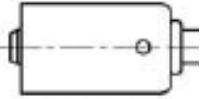

## Фитинги со стальным колпаком ( для обжима кримпером) STEEL FERRULES

Вид фитинга	Маркировка	Код заказа	Наименование	Размер	Ед. изм..	Цена, Евро с НДС
K 	F-A 7069-0104-00	14 28 95	Колпак стальной G6	G6	шт.	0,29
K 	F-A 7069-0204-00	14 28 96	Колпак стальной G8	G8	шт.	0,39
K 	F-A 7069-0305-00	14 28 97	Колпак стальной G10	G10	шт.	0,39
K 	F-A 8051-0076-00	14 28 98	Колпак стальной G12	G12	шт.	0,49
K 	4890 SUC6425	14 93 00	Колпак стальной G6	G6	шт.	0,29
K 	4890 SUC6426	14 93 01	Колпак стальной G8	G8	шт.	0,29
K 	4890 SUC6427	14 93 02	Колпак стальной G10	G10	шт.	0,29

### Фитинг со стальным колпаком (STEEL FERRULES)

